



Pour passer vos commandes ou réaliser vos devis, utilisez notre e-commerce dans votre espace Invacare Pro sur www.invacare.fr, ou commandez par e-mail à : commandesfr@invacare.com



Invacare® Action®⁴ NG Dual HR™
Fauteuil manuel en aluminium pliant par double croisillon

Pensez au modèle : Action³ NG Hémi avec gouttière configurable et ergonomique !



Date :
Référence d'achat :
Code client :
Cachet du distributeur :



Descriptif :

- Propulsion et direction par double main-courante à démontage rapide : système réversible droite/gauche avec réglage de la main-courante intérieure (0 ou +20 mm). Pente d'assise 3° de série
- Poids : à partir de 15,4 kg
- Poids maximum de l'utilisateur : 125 kg
- Durée de garantie 2 ans hors pièces d'usure

* Les codes et montants LPPR sont donnés à titre indicatif et n'engagent en aucun cas Invacare®.



Service de personnalisation Invacare Unique
Merci de préciser le numéro de devis ou de fabrication spéciale :

Tarif Public donné à titre indicatif - Utilisez le configurateur en ligne sur Invacare Pro pour générer des devis ou commandes exempts d'incompatibilités et avec les derniers tarifs en vigueur.

- Sélectionner les options choisies par une croix dans les cases Configuration standard Options sans supplément de prix

CODE	DESIGNATION	NC : Non Compatible NC : 9999 : non compatible avec la référence 9999	Euros		
			HT	Prix Public	LPPR*
CKH0031	<input type="checkbox"/> Invacare® Action® ⁴ NG Dual HR™ - Dossier fixe - Codes LPPR 9124643		529,85	558,99	558,99
CKH0036	<input type="checkbox"/> Invacare® Action® ⁴ NG Dual HR™ - Dossier pliant mi-hauteur- Codes LPPR 9124650		572,18	603,65	603,65
CKH0041	<input type="checkbox"/> Invacare® Action® ⁴ NG Dual HR™ - Dossier inclinable - Codes LPPR 9124689		572,18	603,65	603,65

Choisissez votre Pack Action 4 NG pour dossier inclinable et soyez gagnant :

⚠ Si vous cochez un Pack, ne pas cocher les options individuellement, possibilité de cocher un seul Pack à la fois

CKH0050	<input type="checkbox"/> Pack Dossier + : Dossier inclinable par crémaillères (0320) + toile de dossier bi-matière 7 sangles (0375)	NC : 0780, 0782, 1055, 1060	<input type="radio"/>	<input type="radio"/>	Economie de 146 €
CKH0055	<input type="checkbox"/> Pack Accoudoirs + : Dossier inclinable par crémaillères (0320) + accoudoirs relevables amovibles et réglables en hauteur (0539 + 0599)	NC : 0780, 0782, 1055, 1060, 1270, 1271, 1272, 1273	<input type="radio"/>	<input type="radio"/>	Economie de 248 €
CKH0060	<input type="checkbox"/> Pack Confort + : Pack Dossier + et Pack Accoudoirs +	NC : 0780, 0782, 1055, 1060, 1270, 1271, 1272, 1273	110,90	117,00	Economie de 277 €

KIT DOUBLE MAIN-COURANTE - Code LPPR 9325614

CKH0113	<input type="checkbox"/> Kit Dual HR™ à démontage rapide à droite - nouvelle version	NC : 0555, 1160	257,09	271,23	271,23	
CKH0114	<input type="checkbox"/> Kit Dual HR™ à démontage rapide à gauche - nouvelle version	NC : 0615, 1150	257,09	271,23	271,23	

ASSISE

Largeur d'assise

CKH0120	<input type="checkbox"/> 380 mm	NC : 0201, 0420+0470, 0656, 0664	<input type="radio"/>	<input type="radio"/>	
CKH0130	<input type="checkbox"/> 405 mm	NC : 0201, 0420+0470	<input type="radio"/>	<input type="radio"/>	
CKH0140	<input type="checkbox"/> 430 mm	NC : 0657	<input checked="" type="checkbox"/>	<input checked="" type="checkbox"/>	
CKH0150	<input type="checkbox"/> 455 mm	NC : 0657	<input type="radio"/>	<input type="radio"/>	
CKH0160	<input type="checkbox"/> 480 mm	NC : 0657, 0663	<input type="radio"/>	<input type="radio"/>	
CKH0162	<input type="checkbox"/> 505 mm	NC : 0657, 0663, 0664, 0665	<input type="radio"/>	<input type="radio"/>	

Profondeur d'assise

CKH0180	<input type="checkbox"/> 400 mm	NC : 0702, 0703	<input checked="" type="checkbox"/>	<input checked="" type="checkbox"/>	
CKH0190	<input type="checkbox"/> 450 mm	NC : 0657, 0701, 0703	<input type="radio"/>	<input type="radio"/>	
CKH0195	<input type="checkbox"/> 500 mm	NC : 0260, 0295, 0657, 0661, 0663, 0664, 0665, 0681, 0701, 0702	<input type="radio"/>	<input type="radio"/>	
CKH0200	<input type="checkbox"/> Ajustable de 450 à 400 mm - Livré à 430 mm (ou 450 mm si choix d'un coussin d'assise)	NC : 0295,0703	<input type="radio"/>	<input type="radio"/>	

Invacare® Action® ⁴ NG Dual HR™				Euros		
				Prix Public		LPPR
				HT	TTC	
CKH0201	<input type="checkbox"/>	Ajustable de 500 mm à 450 mm - Livré à 480 mm	NC : 0260, 0295, 0656, 0657, 0661, 0681, 0701	○	○	
Hauteur d'assise avant						
CKH0220	<input type="checkbox"/>	485 mm	NC : 0925	◆	◆	
CKH0230	<input type="checkbox"/>	460 mm		○	○	
CKH0240	<input type="checkbox"/>	435 mm	NC : 0845, 0850, 0870	○	○	
CKH0250	<input type="checkbox"/>	410 mm	NC : 0770, 0845, 0850, 0870, 1195, 1246	○	○	
CKH0260	<input type="checkbox"/>	385 mm	NC : 0770, 0845, 0850, 0870, 0890, 0895, 0948, 1195, 1246	○	○	
Toile d'assise						
CKH0290	<input type="checkbox"/>	Nylon noir avec scratch		○	○	
CKH0295	<input type="checkbox"/>	Nylon noir rembourrée		◆	◆	
DOSSIER						
Type de dossier - roulettes anti-bascule recommandées avec dossiers inclinables						
CKH0300	<input type="checkbox"/>	Fixe 7° - hauteur réglable de 380 à 460 mm, livré à 460 mm	NC : 0364, 0367, 0368, 0375, 0537, 0538, 0539, 0540, 0597, 0598, 0599, 0600, 0716, 0717, 0718, 0780, 1241	○	○	
CKH0310	<input type="checkbox"/>	Fixe 7° - hauteur réglable de 380 à 460 mm, livré à 460 mm - poignées à pousser externes réglables en hauteur (70 mm)	NC : 0364, 0367, 0368, 0375, 0537, 0538, 0539, 0540, 0597, 0598, 0599, 0600, 0716, 0717, 0718, 0780, 1241	294,79	311,00	
CKH0311	<input type="checkbox"/>	Fixe 7° - hauteur 430 mm - toile réglable à 400 mm	NC : 0360, 0367, 0782	◆	◆	
CKH0312	<input type="checkbox"/>	Fixe 7° - hauteur 510 mm	NC : 0360, 0367	33,18	35,00	
CKH0317	<input type="checkbox"/>	Rabattable et réglable en angle de -15° à +15°, toile de dossier livrée à 350 mm, réglable à 325 mm, poignées à pousser courtes	NC : 0360, 0364, 0368, 0375, 0716, 0717, 0718, 0721, 0780, 1241	456,87	482,00	
CKH0318	<input type="checkbox"/>	Rabattable et réglable en angle de -15° à +15°, toile de dossier livrée à 425 mm, réglable à 450 mm, poignées à pousser longues	NC : 0360, 0364, 0368, 0375, 0716, 0717, 0718, 0721	456,87	482,00	
CKH0320	<input type="checkbox"/>	Inclinable par crémaillères 0°- 30° avec tendeur - hauteurs 390/410/430 mm, livré à 430 mm	NC : 0360, 0367, 0780, 0782, 1055, 1060,	◆	◆	
CKH0333	<input type="checkbox"/>	Inclinable par vérins 0°- 30° avec tendeur - hauteurs 390/410/430 mm, livré à 430 mm	NC : 0360, 0367, 0780, 0782, 1055, 1060	○	○	
CKH0334	<input type="checkbox"/>	Inclinable par vérins 0°- 30° avec tendeur - hauteurs 470/490/510 mm, livré à 510 mm	NC : 0360, 0367, 0780, 0782, 1055, 1060	33,18	35,00	
CKH0345	<input type="checkbox"/>	Inclinable par vérins 0° - 30° et pliant à mi-hauteur avec tendeur - hauteur 430 mm - toile réglable à 390 et 410 mm	NC : 0360, 0367, 0780, 0782, 1055, 1060	○	○	
CKH0341	<input type="checkbox"/>	Pliant 7° mi-hauteur - hauteur 430 mm	NC : 0360, 0367, 0782	◆	◆	
CKH0342	<input type="checkbox"/>	Pliant 7° mi-hauteur - hauteur 510 mm	NC : 0360, 0367, 0375, 0782	33,18	35,00	
Toile de dossier						
CKH0360	<input type="checkbox"/>	Rembourrée	NC : 0721	○	○	
CKH0364	<input type="checkbox"/>	Rembourrée bi-matière avec pochette arrière, réglable en tension (1 sangle), nylon noir et tissu aéré noir		◆	◆	34,90
CKH0367	<input type="checkbox"/>	Rembourrée bi-matière avec pochette arrière, réglable en tension (4 sangles), nylon noir et tissu aéré noir - uniquement pour dossier rabattable et réglable en angle		○	○	34,90
CKH0368	<input type="checkbox"/>	Rembourrée bi-matière avec pochette arrière, réglable en tension (4 sangles), nylon noir et tissu aéré noir - <i>inclus un tendeur de dossier</i>	NC : 0780, 0782	33,08	34,90	34,90
CKH0375	<input type="checkbox"/>	Rembourrée bi-matière avec pochette arrière, réglable en tension (7 sangles), nylon noir et tissu aéré noir - <i>inclus un tendeur de dossier</i>	NC : 0780, 0782	138,39	146,00	34,90
POTENCES ET PALETTES						
Palettes séparées livrées avec sangles talonnières						
Potence droite						
CKH0390	<input type="checkbox"/>	Potence à 80°		◆	◆	



0310

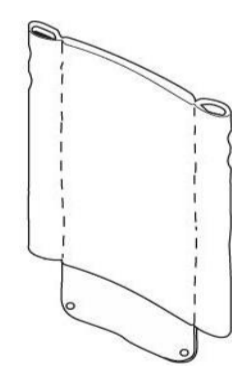



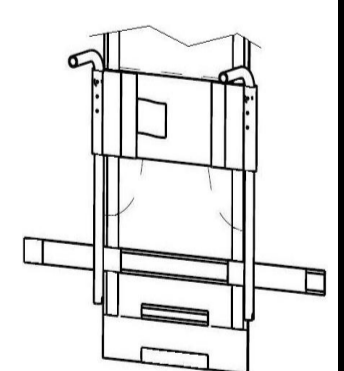



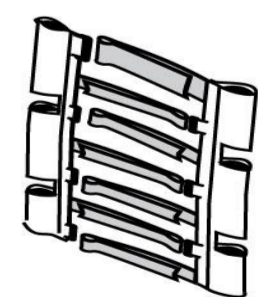

0360

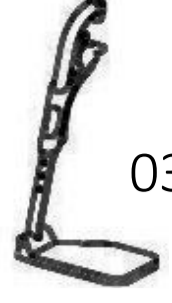
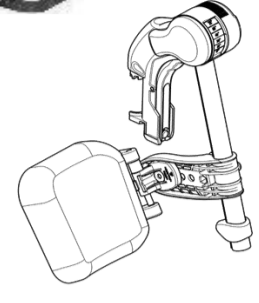
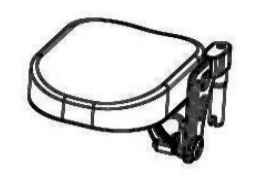
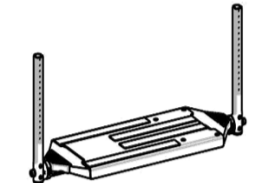

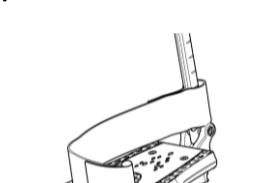
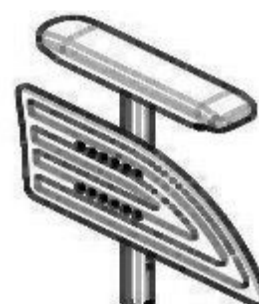
0364

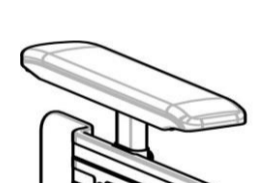

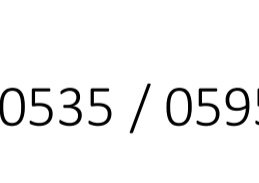
0375

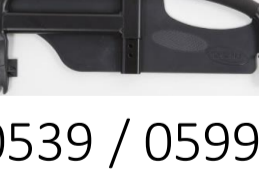
Invacare® Action® ⁴ NG Dual HR™				Euros			
				Prix Public		LPPR	
				HT	TTC		
CKH0400	<input type="checkbox"/>	Repose-jambe <i>REA</i> réglable en inclinaison 0° - 75° avec appui-mollet réglable en hauteur et en profondeur, UL réglable de 350 mm à 580 mm	NC : 0491, 0760, 0770, 0771	73,82	77,88	77,88 *	 0390 / 0440
CKH0420	<input type="checkbox"/>	Support amputé - <i>potence 80° avec palette fixe OFFERTE</i>	NC : 0480, 0490, 0491, 0760, 0771	140,28	148,00		 0400 / 0450
Potence gauche							
CKH0440	<input type="checkbox"/>	Potence à 80°		◆	◆		 0420 / 0470
CKH0450	<input type="checkbox"/>	Repose-jambe <i>REA</i> réglable en inclinaison 0° - 75° avec appui-mollet réglable en hauteur et en profondeur, UL réglable de 350 mm à 580 mm	NC : 0491, 0760, 0770, 0771	73,82	77,88	77,88 *	 0491
CKH0470	<input type="checkbox"/>	Support amputé - <i>potence 80° avec palette fixe OFFERTE</i>	NC : 0491, 0500, 0510, 0760, 0771	140,28	148,00		 0490 / 0510 si potence 80°
Palette droite (réglage en hauteur tous les mm sur 120 mm)							
CKH0480	<input type="checkbox"/>	Fixe		◆	◆		 0490 / 0510 si repose-jambe <i>REA</i>
CKH0490	<input type="checkbox"/>	Réglable en inclinaison, en profondeur sur 50 mm (et en largeur si commandée avec repose-jambe)		26,43	27,88		
CKH0491	<input type="checkbox"/>	Monobloc réglable en profondeur et en angle	NC : 0500, 0510, 0770, 0771	234,12	247,00		
Palette gauche (réglage en hauteur tous les mm sur 120 mm)							
CKH0500	<input type="checkbox"/>	Fixe		◆	◆		
CKH0510	<input type="checkbox"/>	Réglable en inclinaison, en profondeur sur 50 mm (et en largeur si commandée avec repose-jambe)		26,43	27,88		
* LPPR repose-jambe (0400 / 50) + palette fixe (0480 / 0500) = 77,88 € / LPPR repose-jambe (0400 / 50) + palette réglable (0490 / 0510) = 105,76 €							
ACCOUDOIRS							
Accoudoir droit (coloris noir mat)							
CKH0520	<input type="checkbox"/>	<i>Rio</i> , amovible et réglable en hauteur en continu de 200 à 280 mm - manchette courte	NC : 0593, 0595, 0596, 0597, 0598, 0599, 0600, 0603, 1270, 1271	○	○		 0520 / 0580
CKH0530	<input type="checkbox"/>	<i>Rio</i> , amovible et réglable en hauteur en continu de 200 à 280 mm - manchette longue	NC : 0593, 0595, 0596, 0597, 0598, 0599, 0600, 0603	○	○		 0531 / 0581
CKH0531	<input type="checkbox"/>	<i>Rio</i> , amovible et réglable en hauteur en continu de 200 mm à 280 mm - gouttière étroite courte (330 mm) sans rotation	NC : 0593, 0595, 0596, 0597, 0598, 0599, 0600, 1270, 1271	113,17	119,39	119,39	 0533 / 0593
CKH0533	<input type="checkbox"/>	Amovible, réglable en hauteur et en profondeur - manchette courte	NC : 0580, 0590, 0591, 0597, 0598, 0599, 0600, 0603, 1270, 1271	117,54	124,00		 0535 / 0595
CKH0535	<input type="checkbox"/>	Amovible et réglable en hauteur - gouttière étroite courte (330 mm) sans rotation	NC : 0580, 0590, 0591, 0597, 0598, 0599, 0600, 0603, 1270, 1271	113,17	119,39	119,39	 0537 / 0597
CKH0536	<input type="checkbox"/>	Amovible, réglable en hauteur et en profondeur - manchette longue	NC : 0580, 0590, 0591, 0597, 0598, 0599, 0600, 0603, 1271	117,54	124,00		 0539 / 0599
CKH0537	<input type="checkbox"/>	Cranté relevable et amovible avec poignée d'appui ergonomique, hauteur 230 mm - manchette courte	NC : 0580, 0590, 0591, 0593, 0595, 0596, 0599, 0600, 0603, 1055, 1270, 1271	◆	◆		 0543 / 0603
CKH0538	<input type="checkbox"/>	Cranté relevable et amovible avec poignée d'appui ergonomique, hauteur 230 mm - manchette longue	NC : 0580, 0590, 0593, 0596, 0599, 0600, 1055	○	○		 0555 / 0615
CKH0539	<input type="checkbox"/>	Relevable et amovible, réglable en hauteur de 170 à 295 mm - manchette courte avec découpe protège vêtements et poignée d'appui ergonomique	NC : 0580, 0590, 0591, 0593, 0595, 0596, 0597, 0598, 1055, 1270, 1271	117,54	124,00		
CKH0540	<input type="checkbox"/>	Relevable et amovible, réglable en hauteur 170 à 295 mm - manchette longue réglable en profondeur avec découpe protège vêtements et poignée d'appui ergonomique	NC : 0580, 0590, 0591, 0593, 0595, 0596, 0597, 0598, 1055, 1271	117,54	124,00		
CKH0543	<input type="checkbox"/>	Relevable et amovible, réglable en hauteur de 170 à 295 mm - gouttière étroite courte (330 mm) sans rotation avec découpe protège vêtements et poignée d'appui ergonomique	NC : 0580, 0590, 0591, 0593, 0595, 0596, 0597, 0598, 1055, 1271	113,17	119,39	119,39	
CKH0555	<input type="checkbox"/>	Gouttière concave et système de rotation latérale indexée, réglable hauteur/profondeur - <i>Prendre 0593 ou 0596 pour avoir le même protège-vêtements</i>	NC : 1270, 1271	113,17	119,39	119,39	

Invacare® Action® ⁴ NG Dual HR™				Euros		
				Prix Public		LPPR
				HT	TTC	
Accoudoir gauche (coloris noir mat)						
CKH0580	<input type="checkbox"/>	Rio, amovible et réglable en hauteur en continu de 200 mm à 280 mm - manchette courte	NC : 1270, 1272	○	○	
CKH0590	<input type="checkbox"/>	Rio, amovible et réglable en hauteur en continu de 200 mm à 280 mm - manchette longue		○	○	
CKH0591	<input type="checkbox"/>	Rio, amovible et réglable en hauteur en continu de 200 mm à 280 mm - gouttière étroite courte (330 mm) sans rotation	NC : 1270, 1272	113,17	119,39	119,39
CKH0593	<input type="checkbox"/>	Amovible, réglable en hauteur et en profondeur - manchette courte	NC : 1270, 1272	117,54	124,00	
CKH0595	<input type="checkbox"/>	Amovible et réglable en hauteur - gouttière étroite courte (330 mm) sans rotation	NC : 1270, 1272	113,17	119,39	119,39
CKH0596	<input type="checkbox"/>	Amovible, réglable en hauteur et en profondeur - manchette longue	NC : 1272	117,54	124,00	
CKH0597	<input type="checkbox"/>	Cranté relevable et amovible avec poignée d'appui ergonomique, hauteur 230 mm - manchette courte	NC : 1055, 1270, 1272	◆	◆	
CKH0598	<input type="checkbox"/>	Cranté relevable et amovible avec poignée d'appui ergonomique, hauteur 230 mm - manchette longue	NC : 1055	○	○	
CKH0599	<input type="checkbox"/>	Relevable et amovible, réglable en hauteur de 170 à 295 mm - manchette courte avec découpe protège vêtements et poignée d'appui ergonomique	NC : 1055, 1270, 1272	117,54	124,00	
CKH0600	<input type="checkbox"/>	Relevable et amovible, réglable en hauteur 170 à 295 mm - manchette longue réglable en profondeur avec découpe protège vêtements et poignée d'appui ergonomique	NC : 1055, 1272	117,54	124,00	
CKH0603	<input type="checkbox"/>	Relevable et amovible, réglable en hauteur de 170 à 295 mm - gouttière étroite courte (330 mm) sans rotation avec découpe protège vêtements et poignée d'appui ergonomique	NC : 1055, 1272	113,17	119,39	119,39
CKH0615	<input type="checkbox"/>	Gouttière concave et système de rotation latérale indéxée, réglable hauteur/profondeur - Prendre 0533 ou 0536 pour avoir le même protège-vêtements	NC : 1270, 1272	113,17	119,39	119,39
OPTIONS D'ASSISE						
Coussin						
CKH0654	<input type="checkbox"/>	Coussin d'assise en mousse 60 mm - housse en nylon avec base anti-dérapante	NC : 0657, 0661, 0663, 0664, 0665, 0681	33,08	34,90	34,90
CKH0657	<input type="checkbox"/>	Coussin d'assise Classic Visco épaisseur 75 mm, 375 mm x 400 mm, plat et réversible - poids max utilisateur 50 kg Code LPPR : 1260677	NC : 0661, 0681, 0701, 0702, 0703	76,78	81,00	81,00
CKH0663	<input type="checkbox"/>	Coussin d'assise Classic Visco épaisseur 75 mm, 405 mm x 400 mm, plat et réversible - poids max utilisateur 100 kg Code LPPR : 1258864	NC : 0661, 0681, 0701, 0702, 0703	65,40	69,00	69,00
CKH0664	<input type="checkbox"/>	Coussin d'assise Classic Visco épaisseur 75 mm, 430 mm x 430 mm, plat et réversible - poids max utilisateur 100 kg Code LPPR : 1258864	NC : 0661, 0681, 0701, 0702, 0703	65,40	69,00	69,00
CKH0665	<input type="checkbox"/>	Coussin d'assise Classic Visco épaisseur 75 mm, 455 mm x 400 mm, plat et réversible - poids max utilisateur 100 kg Code LPPR : 1203679	NC : 0661, 0681, 0701, 0702, 0703	76,78	81,00	81,00
CKH0661	<input type="checkbox"/>	Coussin d'assise Flo-tech Image (gel) - poids utilisateur max. 140 kg	NC : 0681, 0703	246,45	260,00	
CKH0681	<input type="checkbox"/>	Coussin d'assise Matrx Contour Visco NG - épaisseur 100 mm - poids max utilisateur 120 kg - Code LPPR : 1204839	NC : 0703	76,78	81,00	81,00

Possible uniquement du côté opposé à la double main-courante

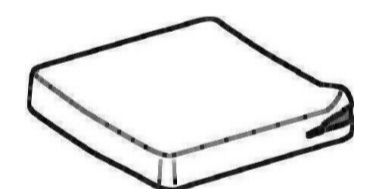

0654

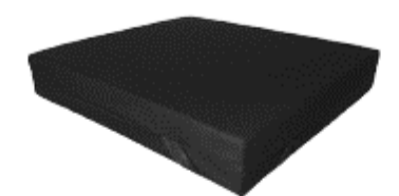













0657 / 0663
0664 / 0665









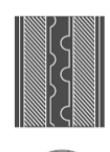
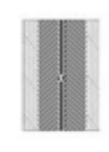
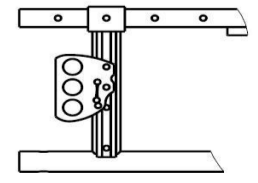
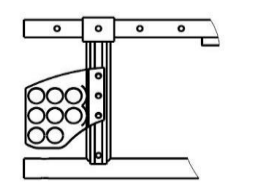

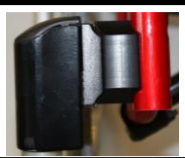

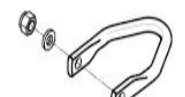
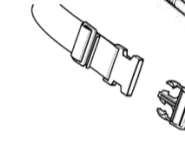
0661

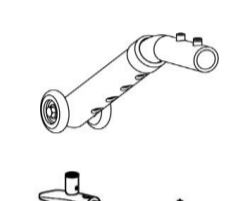
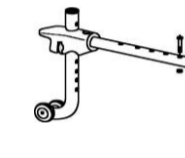
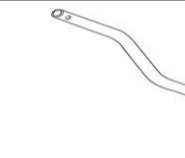
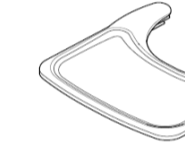

0681

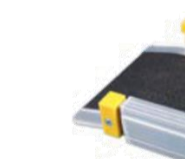
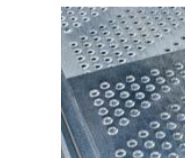
Invacare® Action® ⁴ NG Dual HR™				Euros			
				Prix Public		LPPR	
				HT	TTC		
Profondeur du coussin							
CKH0701	<input type="checkbox"/>	Profondeur 400 mm		○	○		
CKH0702	<input type="checkbox"/>	Profondeur 450 mm		○	○		
CKH0703	<input type="checkbox"/>	Profondeur 500 mm		○	○		
Autres options							
CKH0656	<input type="checkbox"/>	Base rigide (choisir un coussin obligatoirement)		◆	◆		
CKH0716	<input type="checkbox"/>	Appui-nuque - livré avec tendeur de dossier	NC : 0717, 0718, 0780, 0782	60,10	63,41	63,41	
CKH0717	<input type="checkbox"/>	Appui-tête avec réglage latéral et oreillettes réglables - livré avec tendeur de dossier	NC : 0717, 0718, 0780, 0782	199,05	210,00	63,41	
CKH0718	<input type="checkbox"/>	Appui-joue avec réglage latéral et oreillettes longues réglables - livré avec tendeur de dossier	NC : 0780, 0782	217,06	229,00	63,41	
CKH0721	<input type="checkbox"/>	Cale-tronc pour dossier réglable en tension (la paire) (dimensions du coussin : largeur : 35 mm, hauteur : 115 mm, profondeur 130 mm)		237,91	251,00		
CKH0760	<input type="checkbox"/>	Sangle appui-mollet, ajustable		10,43	11,00		
CKH0770	<input type="checkbox"/>	Tubes porte-palette longs, distance toile d'assise - palette : 450 mm min - 530 mm max, la paire	NC : 0771	17,06	18,00		
CKH0771	<input type="checkbox"/>	Palettes montées haut - UL courts (230-430 mm si palettes fixes, 250-380 mm si palettes réglables)		79,62	84,00		
CKH0773	<input type="checkbox"/>	Revêtements rembourrés pour palettes		101,42	107,00		
CKH0780	<input type="checkbox"/>	Tendeur de dossier	NC : 0782	47,39	50,00		
CKH0782	<input type="checkbox"/>	Tendeur de dossier pliant		105,21	111,00		
COLORIS DE CHASSIS							
CKH0801	<input type="checkbox"/>	Gris Ardoise		○	○		
CKH0804	<input type="checkbox"/>	Blanc Perle		○	○		
CKH0806	<input type="checkbox"/>	Vert Electrique		54,03	57,00		
CKH0807	<input type="checkbox"/>	Noir Mat		○	○		
CKH0811	<input type="checkbox"/>	Rouge Mat		○	○		
CKH0815	<input type="checkbox"/>	Bleu Acqua		54,03	57,00		
CKH0816	<input type="checkbox"/>	Bleu Ultramarin		○	○		
CKH0817	<input type="checkbox"/>	Violet Foncé		54,03	57,00		
CKH0820	<input type="checkbox"/>	Noir Brillant		○	○		
CKH0821	<input type="checkbox"/>	Coloris Spécial		Sur devis			
ROUES AVANT							
CKH0845	<input type="checkbox"/>	8" x 1.1/4" - 200 x 32 mm - Pneumatique noir		○	○		
CKH0850	<input type="checkbox"/>	8" x 1.1/4" - 200 x 32 mm - Bandage noir		○	○		
CKH0870	<input type="checkbox"/>	8" x 2" - 200 x 45 mm - Bandage noir		○	○		
CKH0890	<input type="checkbox"/>	6" x 1.1/4" - 150 x 32 mm - Bandage noir standard		◆	◆		
CKH0895	<input type="checkbox"/>	6" x 1.1/4" - 150 x 30 mm - Bandage noir souple		○	○		
CKH0925	<input type="checkbox"/>	5"x 1" - 125 x 30 mm - Bandage noir		○	○		
ROUES ARRIERE							
Diamètre des roues arrière							
CKH0946	<input type="checkbox"/>	22" - 560 mm		○	○		
CKH0948	<input type="checkbox"/>	24" - 600 mm		◆	◆		
Type de roues arrière							
CKH0965	<input type="checkbox"/>	Double mains-courantes (moyeu noir, et rayons gris avec système de double mains-courantes)		◆	◆		
Type de revêtement roues arrière							
CKH0972	<input type="checkbox"/>	Bandage noir 1.3/8" - 35 mm		◆	◆		
CKH0978	<input type="checkbox"/>	Pneumatique noir fin et lisse - moyenne pression 1" - 25 mm		○	○		
Axes de roues arrière							
CKH1050	<input type="checkbox"/>	A démontage rapide		◆	◆		
Position axes de roues arrière							
CKH1055	<input type="checkbox"/>	Position avancée (axes 52,5 mm devant les tubes de dossier)	NC : 1252	119,43	126,00		
CKH1060	<input type="checkbox"/>	Position standard (axes 35 mm devant les tubes de dossier)	NC : 1252	◆	◆		
CKH1070	<input type="checkbox"/>	Position reculée (axes 35 mm derrière les tubes de dossier)		○	○		
CKH1075	<input type="checkbox"/>	Position très reculée (axes 52,5 mm derrière les tubes de dossier)	NC : 1125	119,43	126,00		

Invacare® Action® ⁴ NG Dual HR™				Euros			
				Prix Public		LPPR	
				HT	TTC		
Pompe							
CKH1090	<input type="checkbox"/>	Pompe et support		10,43	11,00		
OPTIONS DE CHASSIS							
CKH1101	<input type="checkbox"/>	Ecarteur de fourche (déport de +25 mm de chaque côté) - la paire		○	○		 1101
FREINS							
CKH1120	<input type="checkbox"/>	Freins à pousser à poignée escamotable		◆	◆		 1120
CKH1125	<input type="checkbox"/>	Freins à tirer à poignée escamotable		○	○		
CKH1150	<input type="checkbox"/>	Freins à commande unilatérale à droite	NC : 1220	○	○		
CKH1160	<input type="checkbox"/>	Freins à commande unilatérale à gauche	NC : 1220	○	○		
OPTIONS DE SECURITE							
CKH1175	<input type="checkbox"/>	Kit de transport (accroche-taxi)	NC : 1252	24,64	26,00		 1175
CKH1190	<input type="checkbox"/>	Ceinture de maintien - fermeture à boucle plastique	NC : 1189, 1192, 1193, 1194	31,28	33,00		 1190
CKH1189	<input type="checkbox"/>	Ceinture de hanche, 2 points, Médium, Flat-Mount™	NC : 1192, 1193, 1194	145,97	154,00		 1189 / 1192
CKH1192	<input type="checkbox"/>	Ceinture de hanche, 2 points, Large, Flat-Mount™	NC : 1193, 1194	152,61	161,00		
CKH1193	<input type="checkbox"/>	Ceinture de hanche, 4 points, Médium, Flat-Mount™	NC : 1194	180,09	190,00		 1193 / 1194
CKH1194	<input type="checkbox"/>	Ceinture de hanche, 4 points, Large, Flat-Mount™		185,78	196,00		
CKH1195	<input type="checkbox"/>	Roulette anti-basculer à droite	NC : 1200	○	○		 1195
CKH1200	<input type="checkbox"/>	Roulettes anti-basculer avec tube basculeur, la paire	NC : 1246	125,12	132,00		
CKH1220	<input type="checkbox"/>	Extensions de frein, la paire		10,43	11,00		 1200
AUTRES OPTIONS							
CKH1241	<input type="checkbox"/>	Tige porte sérum et support (tendeur obligatoire et non inclus)		101,42	107,00		 1246
CKH1246	<input type="checkbox"/>	Tube basculeur à gauche		45,50	48,00		
CKH1252	<input type="checkbox"/>	Porte bouteille oxygène livré à droite, diamètre max. de la bouteille: 110 mm, poids max. 3,6 kg (roulettes anti bascule recommandées)		146,92	155,00		 1270
CKH1270	<input type="checkbox"/>	Tablette réglable en largeur transparente	NC : 1271, 1272, 1273	72,83	76,84	76,84	 1271 / 1272
CKH1271	<input type="checkbox"/>	Demi-tablette transparente escamotable, à droite	NC : 1272	72,83	76,84	76,84	
CKH1272	<input type="checkbox"/>	Demi-tablette transparente escamotable, à gauche		72,83	76,84	76,84	
CKH1273	<input type="checkbox"/>	Coussin pour demi-tablette		90,05	95,00		 1273
Rampes en accessoire							
1440530	<input type="checkbox"/>	Mono rampe pliante en fibre de verre Dimensions repliée : 2000 x 230 mm 16,3 kg - capacité maximum : 300 kg		1 787,68	1 886,00		 1440530
1654128	<input type="checkbox"/>	Rampe Basic 2 parties télescopiques en aluminium et revêtement antidérapant Dimensions repliée : 1210 x 194 mm 8,8 kg la paire - capacité maximum : 270 kg		402,84	425,00		 1654128
1654129	<input type="checkbox"/>	Rampe Quick2go Compact 3 parties télescopiques en aluminium et revêtement antidérapant Dimensions repliée : 870 x 237 mm 13,6 kg la paire - capacité maximum : 260 kg		805,69	850,00		 1654129
1654130	<input type="checkbox"/>	Mono rampe pliante en aluminium Dimensions repliée : 1824 x 714 mm 13,9 kg - capacité maximum : 300 kg		426,54	450,00		 1654130